



New-Style Display  
Sportive Display  
Original Bedienungsanleitung



# 1 Ihr E-Bike Display

## 1.1 Varianten

### Sportive Display

Das kompakte Sportive Display lässt sich unauffällig in Griffnähe installieren. Im Falle eines Sturzes ist es weniger anfällig für Schäden.

### New-Style Display

Das große New-Style Display ist leicht abzulesen und verfügt über zusätzliche Funktionen. Das System wird bequem über die New-Style Remote bedient.

## 1.2 Symbolerklärung

Die verschiedenen Displays sind ähnlich aufgebaut. Das New-Style Display verfügt zusätzlich über eine Multifunktionsanzeige und eine Anzeige, die die aktuelle Gesamtleistung anteilig für Fahrer und Motor darstellt.

Abbildung 1  
Display Symbole  
Links: New-Style  
Rechts: Sportive

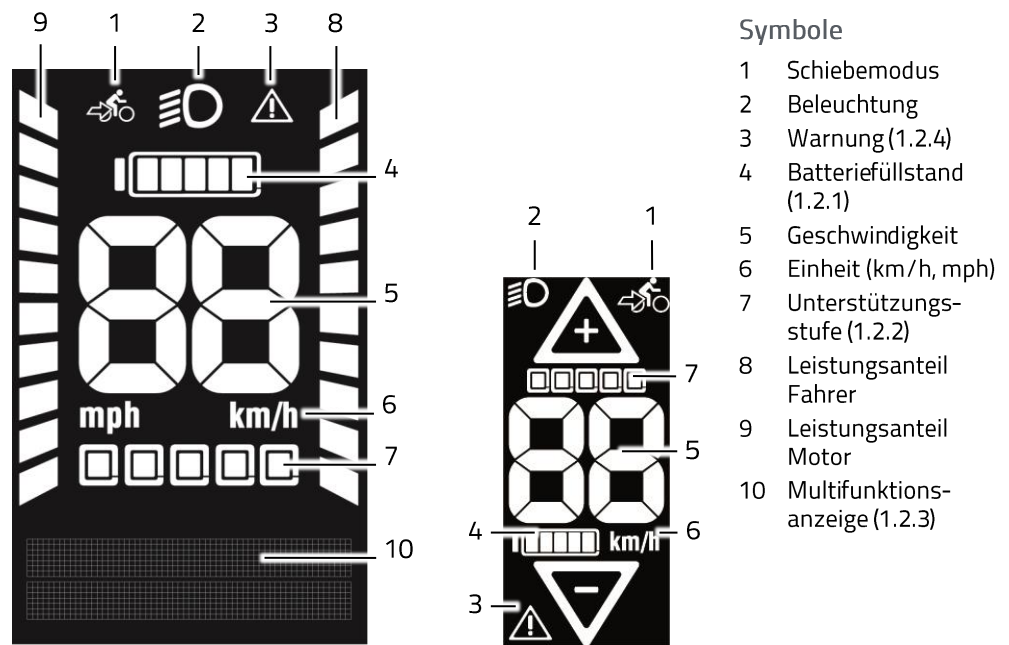





### 1.2.1 Füllstandsanzeige

Tabelle 1  
Füllstandsanzeige  
\* → blinkt

beim Laden	beim Fahren
0-19 %	100-80 %
20-39 %	79-60 %
40-59 %	59-40 %
60-79 %	39-20 %
80-99 %	19-10 %
100 %	9-0 %

### 1.2.2 Unterstützungsstufen

Tabelle 2  
Anzeige  
Unterstützungsstufe

Anzeige	Unterstützungsstufe
	aus
	1 (minimal)
	2
	3
	4 (maximal)

### 1.2.3 Multifunktionsanzeige

Tabelle 3  
Multifunktionsanzeige

Funktion	Einheit
Uhrzeit (Time of Day)	hh:mm (24 h or 12 h am/pm)
Tour dist. (Trip Distance)	km   mi
Tour kcal (Trip Calories)	kcal
Tour Zeit (Trip Time)	hh:mm
Ø Geschw. (Avg. Speed)	km   mi
Max-Geschw. (Max-Speed)	km/h   mi/h
Ges. Dist. (Total Distance)	km   mi
Ges. Zeit (Total Time)	hh:mm

### 1.2.4 Warnung

Ein leuchtendes Warndreieck erinnert Sie an die Inspektion bei Ihrem Fachhändler.

## 1.3 Bedienelemente

Abbildung 2  
Bedientasten

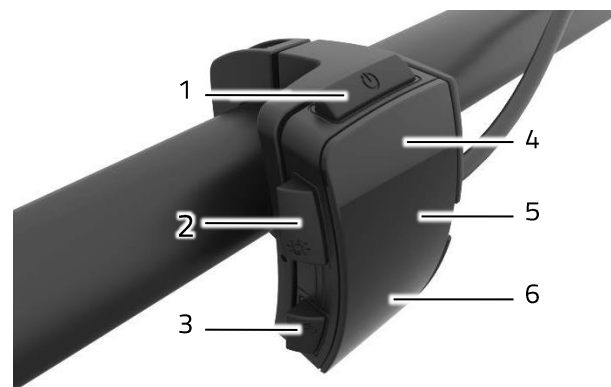

#### Bedienelemente

- 1 An/Aus (Taster)
- 2 Licht (Taster)
- 3 Schiebehilfe (Taster)
- 4 Auf (Wippe  $\Delta$ )
- 5 Menü (Touch-Feld)
- 6 Ab (Wippe  $\nabla$ )

### 1.4 USB-Anschluss

Das Display verfügt über einen Micro-USB-Anschluss an der Unterseite. Mit einem geeigneten USB-Kabel können Sie damit weitere Geräte laden, z. B. Ihr Handy.

#### ACHTUNG

Der Ladestrom beträgt 0,5 Ampere. Beachten Sie die zulässigen Ladeströme Ihrer Geräte.

## 2 Montage

### 2.1 New-Style Display montieren

Voraussetzung

Hilfsmittel

Anleitung

✓ Motor und Batterie sind montiert.

- Schraubendreher Innensechskant SW 2,5
- Schraubendreher Innensechskant SW 3
- Zwischenkabel

1. New-Style Remote in Griffnähe am Lenker montieren. (SW 2,5)
2. Display-Halterung mittig am Lenker montieren (SW 3).
3. New-Style Display um 45° nach links geneigt auf die Halterung aufsetzen und gerade drehen.

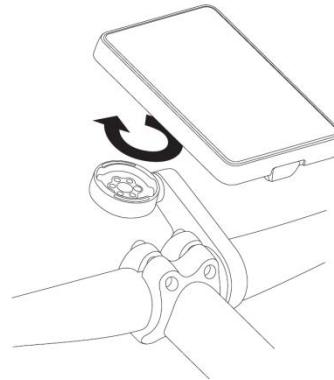

4. Display über Zwischenkabel an Motor anschließen.

### 2.2 New-Style Display abnehmen

1. Display vom Zwischenkabel trennen.
2. New-Style Display um 45° nach links drehen und nach oben abnehmen.

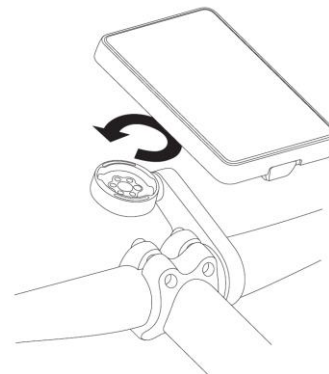

### 2.3 Sportive Display montieren

Voraussetzung

Hilfsmittel

Anleitung

✓ Motor und Batterie sind montiert.

- Schraubendreher Innensechskant SW 2,5

1. Sportive Display in Nähe des linken Griffs montieren. (SW 2,5)
2. Steckverbindung an den Motor anschließen.

## 3 Bedienung

### 3.1 System ein- und ausschalten

#### Voraussetzung

- ✓ Das System ist ordnungsgemäß installiert.
- ✓ Die Batterie ist eingesetzt und geladen.

#### Anleitung

- ▶ E-Bike/Pedelec Batterie aktivieren
- ▶ Taster An/Aus für 2 Sekunden betätigen.

### 3.2 Stand-by-Modus und Betriebsmodus wechseln

#### Anleitung

- ▶ Taster An/Aus kurz betätigen.

### 3.3 Unterstützungsstufe ändern

#### Anleitung

- ▶ Wippe Auf betätigen um die Unterstützungsstufe zu erhöhen.
- ▶ Wippe Ab betätigen, um die Unterstützungsstufe zu verringern.

### 3.4 Schiebehilfe aktivieren

Für Pedelec-Nutzer

#### Anleitung

- ▶ Taster Schiebehilfe für drei Sekunden betätigen.
- ▶ Zum Beenden, Taster loslassen.

Für S-Pedelec Nutzer

#### Anleitung

1. Taster Schiebehilfe kurz betätigen.
  2. Taster Schiebehilfe für maximal 5 Sekunden loslassen
  3. Taster Schiebehilfe für mindestens 3 Sekunden erneut betätigen
- ▶ Zum Beenden, Taster loslassen.

### 3.5 Beleuchtung ein- und ausschalten

#### S-Pedelecs

Bei S-Pedelecs ist die Beleuchtung immer eingeschaltet.

#### Pedelecs

Bei Pedelecs wird das Licht über einen Helligkeitssensor automatisch ein- und ausgeschaltet. Die Automatik kann durch Drücken des Tasters Licht deaktiviert werden. Danach lässt sich die Beleuchtung mit dem Taster Licht ein- und ausschalten.

Nach einem Neustart ist die Automatik wieder eingeschaltet. Diese Grundeinstellung können Sie im Menü des New-Style Displays ändern (3.7.1).

### 3.6 Multifunktionsanzeige umschalten

#### Anleitung

- ▶ Touch-Feld Menü antippen.

## 3.7 Einstellungen ändern

### 3.7.1 New-Style Display

Folgende Einstellungen können vorgenommen werden:

#### Übersicht

Tabelle 4  
Einstellungen

Bereich	Wert
Reset Trip	Fahrzeit, Verbrauchte Kalorien, Entfernung, Durchschnittsgeschwindigkeit auf 0 setzen
Reset All	Alle Werte inkl. Gesamtfahrzeit auf 0 setzen
Licht	Auto / Manuell / Immer an
Datum	DD/MM/YYYY
Zeitformat	24/12
Uhrzeit	hh/mm
Sprache	Deutsch/English
Einheiten	Metrisch/Imperial

#### Anleitung

1. Taster Licht drei Sekunden betätigen.
2. Touch-Feld Menü so oft betätigen, bis der gewünschte Menüpunkt erreicht ist.
3. Werte mit der Wippe Auf und Ab einstellen.
4. Zum Bestätigen Touch-Feld Menü antippen.

#### Hinweis

Im letzten Bereich wird das Einstellungsmenü durch Betätigen des Touch-Felds Menü verlassen. Durch kurzes Drücken des Tasters Licht wird das Einstellungsmenü sofort verlassen.

### 3.7.2 Sportive Display

#### Übersicht

Das Sportive Display kann Meilen oder Kilometer anzeigen.

#### Anleitung

1. Taster Licht drei Sekunden betätigen.
2. Einheit mit der Wippe Auf und Ab einstellen.
3. Zum Bestätigen Taster Licht drei Sekunden betätigen.





Batterien-Montage-Zentrum GmbH  
Am Sportplatz 30  
63791 Karlstein

Tel.: 06188 9956-0  
Fax: 06188 9956-900  
E-Mail: kontakt@bmz-group.com

© 2017 BMZ GmbH. Änderungen vorbehalten. BMZ übernimmt keine Haftung für technische oder redaktionelle Fehler.

**Produkt-  
identifikation**

Art. Nr. New-Style Display: 27937  
Art. Nr. Sportive Display: 27938  
Software Version 6.1  
Ursprungsland: PRC

**Kundendienst**

Hotline: 06188 9956680  
(14 ct/min aus dem deutschen Festnetz | Mobilfunkhöchstpreis: 42 ct/min)

**Dokument-  
identifikation**

Original Bedienungsanleitung New-Style Display, Sportive Display  
Version: 0.3